

# HOME



**ECONOMY**

**KONTROLER  
GRZAŁKI**

–

**POZIOMY  
PIONOWY**



H+HE\_PL0920

**INSTRUKCJA MONTAŻU I UŻYTKOWANIA  
GRZAŁKA H+h E**



## BEZPIECZEŃSTWO UŻYTKOWANIA

1. Grzałkę można podłączać wyłącznie do gniazda z bolcem uziemiającym.
2. Gniazdo elektryczne musi być zlokalizowane blisko urządzenia i musi być łatwo dostępne.
3. **Montażu grzałki winien dokonać uprawniony instalator.**
4. Grzejnik z zamocowaną grzałką elektryczną nie może być zainstalowany w odległości mniejszej niż 60 cm od gabarytów wanny (nigdy nad wanną) umywalki lub natrysku.
5. W instalacji sterownika podłączonego na stałe (hard wire) musi być zapewnione urządzenie odłączające sterownik od sieci zasilającej. Urządzenie takie musi odłączać sieć na 2 biegunach, z separacją zestyków równą co najmniej 3 mm.
6. Z niniejszego urządzenia mogą korzystać dzieci powyżej 8 roku życia i osoby ograniczonych zdolnościach fizycznych, zmysłowych bądź umysłowych, jak również osoby nie posiadające doświadczenia lub znajomości urządzenia, jeśli znajdują się one pod nadzorem innych osób lub jeśli zostały pouczone na temat bezpiecznego sposobu użycia urządzenia oraz zdają sobie sprawę ze związanym z nim zagrożeniem. Dzieci nie powinny bawić się urządzeniem.
7. Prace związane z czyszczeniem i konserwacją nie mogą być wykonywane przez dzieci, jeśli nie są one nadzorowane.
8. **Przed przystąpieniem do konserwacji obudowy należy wyjąć wtyczkę z gniazda elektrycznego. Bezwzględnie unikać zamoczenia obudowy.**
9. W przypadku posiadania zaworów na grzejniku, podczas pracy z grzałką, **grzejnik nie może być zamknięty jednocześnie na zasilaniu i powrocie.** (temperaturowy wzrost objętości wody).

**UWAGA:** aby zapobiec niebezpieczeństwu pożaru i porażenia prądem elektrycznym należy chronić obudowę grzałki przed zalaniem. Niniejszy sprzęt nie jest przeznaczony do użytkowania przez osoby (w tym dzieci) o ograniczonej zdolności fizycznej, czuciowej lub psychicznej lub osoby nie mające doświadczenia lub znajomości sprzętu, chyba, że odbywa się to pod nadzorem lub zgodnie z instrukcją użytkowania sprzętu, przekazaną przez osoby odpowiadające za ich bezpieczeństwo. Należy zwracać uwagę na dzieci, aby nie bawiły się sprzętem.

Znak wykrzyknika  na trójkątnym polu oznacza ważne dla użytkownika informacje.

**UWAGA:** Symbol błyskawicy  ostrzega przed niebezpiecznym napięciem wewnątrz urządzenia.

**UWAGA:** aby ograniczyć niebezpieczeństwo porażenia prądem elektrycznym, nie należy zdejmować obudowy (ani jej tylnej pokrywy). Wewnątrz urządzenia nie ma części nadających się do naprawy w celu dokonania naprawy produkt przekazać producentowi przez punkt nabycia wyrobu

### WARUNKI GWARANCJI:

Producent udziela gwarancji na okres 24 miesięcy od daty sprzedaży, jednak nie dłużej niż 36 miesięcy od daty produkcji grzałki. Ujawnione w tym okresie wady wynikłe z winy producenta zostaną bezpłatnie usunięte lub egzemplarz zostanie wymieniony na nowy, o tych samych parametrach. Termin rozpatrywania reklamacji do 14-tu dni od daty dostarczenia do producenta.

#### Gwarancja nie obejmuje:

1. Użytkowania produktu niezgodnie z załączonymi instrukcjami.
  2. Wszelkich widocznych uszkodzeń elementu grzejnego i programatora wynikających z niewłaściwego użytkowania.
- Uszkodzenie plomb producenta powoduje utratę praw gwarancyjnych.

**W przypadku obiektywnego braku możliwości naprawy wyrobu lub jego wymiany,** producent zastrzega sobie prawo zwrotu Nabywcy równowartości zakupionego wyrobu.

### KARTA GWARANCYJNA

Nr serii:

Data sprzedaży:

Pieczęć punktu sprzedaży, podpis



Mników 322, 32-084 Morawica, Poland  
Tel/fax: +48 12 656 44 91

MADE IN EU

**Uwaga:** Kartę gwarancyjną należy czytelnie wypełnić w punkcie sprzedaży. Wszelkie poprawki na karcie gwarancyjnej powodują utratę praw gwarancyjnych.

# Instrukcja montażu: element grzejny + grzałka (pozioma) H+h

## Zawartość zestawu

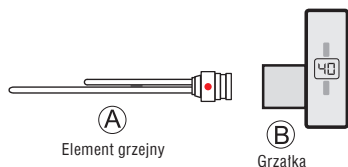

## Możliwości montażu

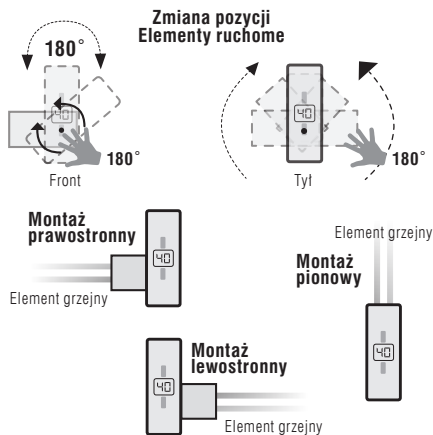

## Montaż w grzejnikach: centralne ogrzewanie



## Ogrzewanie elektryczne

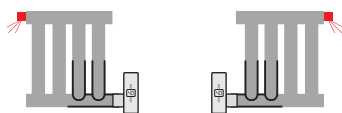

Grzejnik elektryczny musi posiadać zawór bezpieczeństwa

## Szczegóły instalacji

1

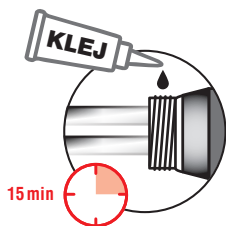

Przed przystąpieniem do wkręcenia elementu grzejnego rozprowadzić po powierzchni gwintu, na połowie obwodu, klej Loctite (dołączony do zestawu).

**KLEJ**

2 Kolejność montażu elementów

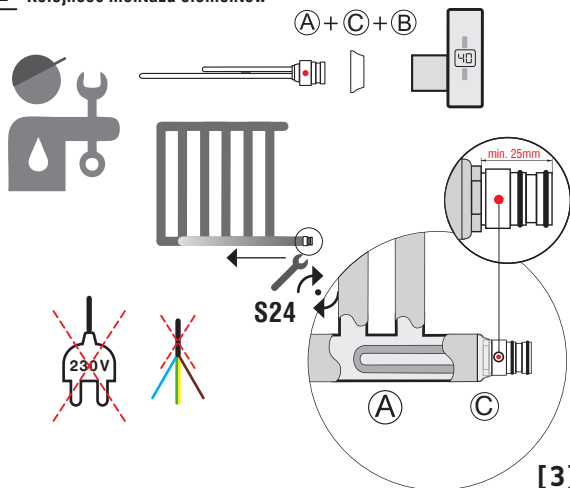

[3]

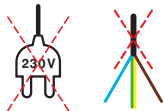

**UWAGA!** Nigdy nie zdejmuj sterownika z elementu grzejnego, gdy układ jest pod napięciem.

Wkręt blokujący należy zabezpieczyć przed przypadkowym wykręceniem np. nakładając kroplę lakieru lub kleju akrylowego.

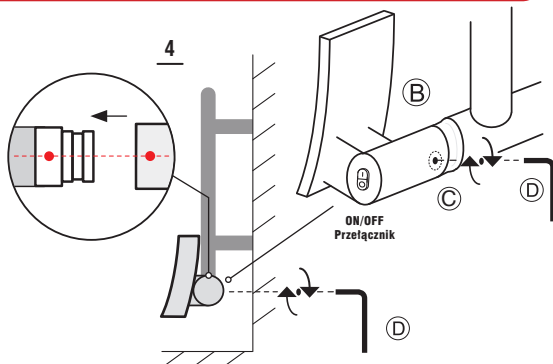
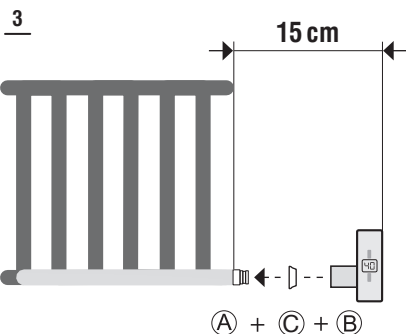

### Grzejniki elektryczne

**5A**

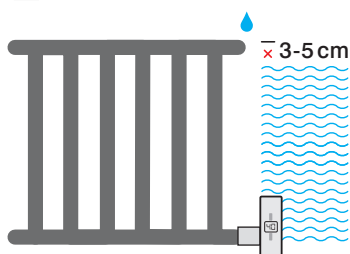

W przypadku grzejnika elektrycznego, ze względu na rozszerzalność termiczną wody, zaleca się wypełnienie grzejnika tylko w 98% (pozostaw 3-5cm powietrza)

### Grzejniki C.O.

**5B**

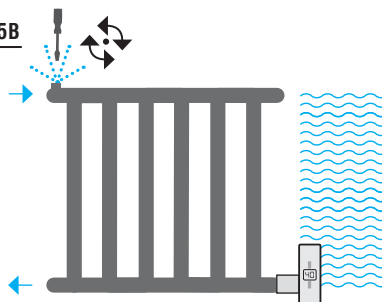

**6A**

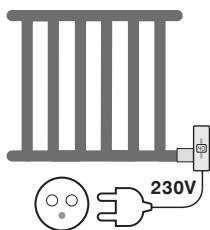

Podłączenie kablem z wtyczką



**6B**

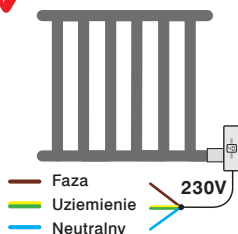

Podłączenie w ścianie, kablem bez wtyczki



W instalacji sterownika podłączonego na stałe (hard wire) musi być zapewnione urządzenie odłączające sterownik od sieci zasilającej. Urządzenie takie musi odłączać sieć na 2 biegunach.

**7**

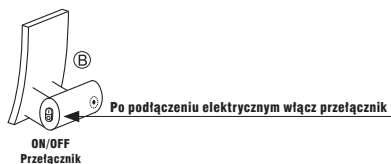

# Instrukcja montażu: element grzewczy + grzałka (pionowa) H+h

## Możliwości montażu

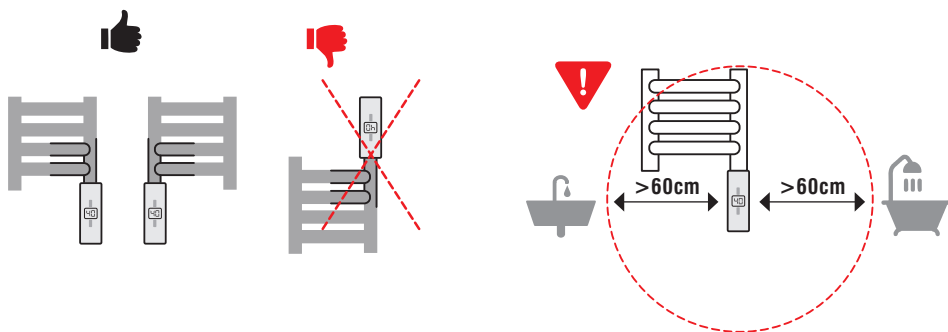

Montaż w grzejnikach: ogrzewanie C.O.

Montaż w grzejnikach: ogrzewanie elektryczne

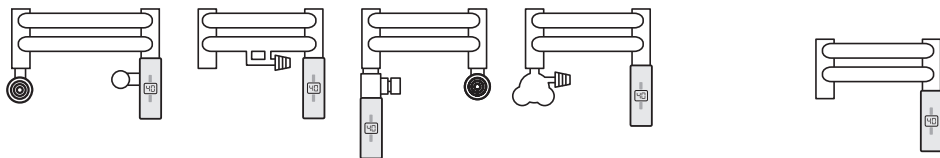

## Instalacja – szczegóły

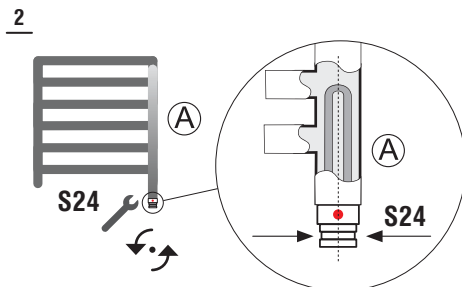
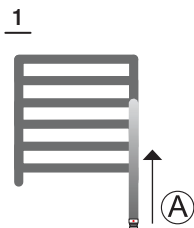

**UWAGA!** Nigdy nie zdejmuj sterownika z elementu grzejnego, gdy układ jest pod napięciem.

**3**

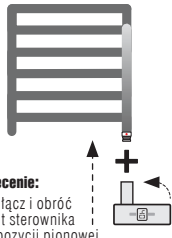

**Zalecenie:**  
Podłącz i obróć front sterownika do pozycji pionowej

**4**

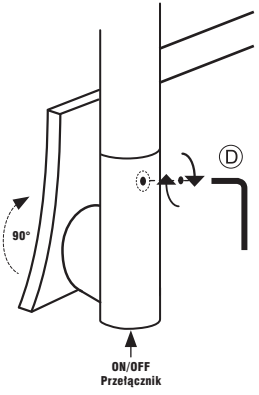
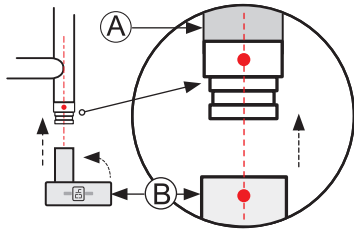

**Grzejniki elektryczne**

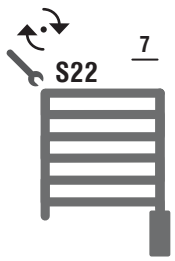
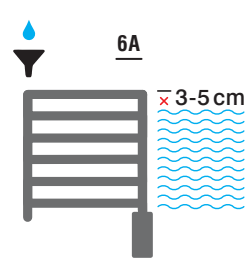
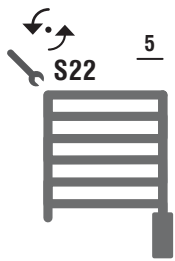

**Grzejniki C.O.**

**Wykończenie montażu przy ścianie**

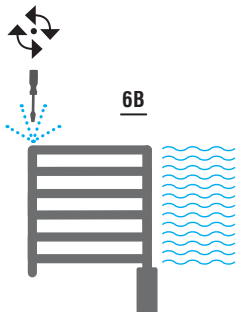

**9A** Podłączenie z kablem bez wtyczki (hard wire)

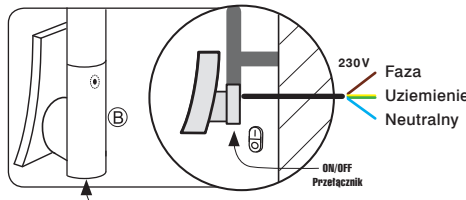

W instalacji sterownika podłączonego na stałe (hard wire) musi być zapewnione urządzenie odłączające sterownik od sieci zasilającej. Urządzenie takie musi odłączać sieć na 2 biegach.



**10** Po podłączeniu elektrycznym **WŁĄCZ** przełącznik (dotyczy wersji sterownika bez wtyczki)

**9B** Podłączenie z wtyczką i kablem spiralnym

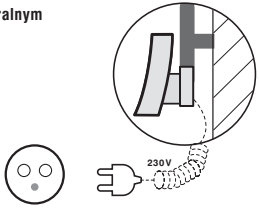

VIDEO instrukcji dostępne na [www.homeplus-system.com](http://www.homeplus-system.com)

**1**

**Uruchamianie grzałki**  
Przytrzymaj wciśnięty górny przycisk przez 3 sekundy

**Wyłączenie grzałki**  
Przytrzymaj wciśnięty dolny przycisk przez 5 sekund

**40°C**  
Standardowa, startowa temperatura

**2**

**10°C - 65°C\***  
Wybór indywidualnej temperatury

\* maksymalna temperatura może być inna, w zależności od ustawień fabrycznych

**3**

## Aktywacja trybu TURBO



**Tryb TURBO, aktywacja** – maksymalna temperatura grzania  
Przytrzymaj przycisk przez 3 sekundy

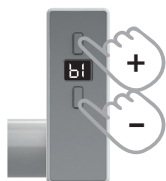

b1-b2-b3

Maksymalna temperatura grzania,  
Dokonaj wyboru dla 1/2/3 godzin grzania

b0

Wyłączenie trybu TURBO

**4**

## Aktywacja trybu TIMER

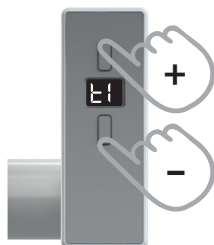

t1

1. Ustaw żądaną temperaturę grzejnika (punkt 2)
2. Przytrzymaj przycisk "-" przez 2 sek.  
Na wyświetlaczu pojawi się symbol "t1"
3. Nastaw przyciskami +/- żądaną ilość godzin pracy grzałki (1-9 godzin)

Po upływie zaprogramowanego czasu grzałka się wyłączy

## Raportowanie błędów

**UWAGA: Sygnalizacja niewłaściwej instalacji lub niewłaściwego użytkownika:**

**E1** Brak wody – sprawdź poziom wody w grzejniku

**E2** Uszkodzony element grzejny – zwróć grzałkę do punktu sprzedaży

**NIE ODŁĄCZAJ!**

sterownika grzałki gdy jest zasilany napięciem 230V



[7]

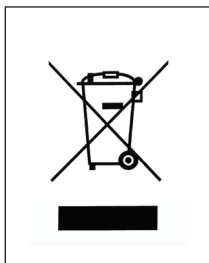

Zgodnie z obowiązującymi przepisami o użytym sprzęcie elektrycznym i elektronicznym, produktów oznakowanych symbolem selektywnego zbierania nie można umieszczać wraz z innymi odpadami komunalnymi. Ze względu na zawartość substancji szkodliwych wyroby elektroniczne nie poddawane procesowi selektywnego sortowania mogą być niebezpieczne dla środowiska naturalnego i zdrowia ludzi.

**Recykling** – jedna z metod ochrony środowiska naturalnego. Proces odzyskiwania z odpadów substancji, które mogą być powtórnie wykorzystane jako surowce.

**Utylizacja** – wykorzystanie (potocznie także niszczenie) odpadów jako surowców wtórnych, które straciły wartość użytkową np. tworzyw sztucznych, papieru i tektury. Jako producent takich urządzeń współpracujemy z firmą zajmującą się zbiórką zużytego sprzętu elektrycznego i elektronicznego.

### INFORMACJA O SYSTEMIE ZBIERANIA ZUŻYTEGO SPRZĘTU ELEKTRYCZNEGO I ELEKTRONICZNEGO.

- ▶ przyjmujemy i odbieramy nieodpłatnie zużyty sprzęt elektryczny i elektroniczny pochodzący z gospodarstw domowych o ile sprzęt jest tego samego rodzaju i pełni te same funkcje co zakupiony.
- ▶ dystrybutor (producent również jeśli pełni funkcję dystrybutora) dostarczający nabywcy sprzęt przeznaczony do gospodarstw domowych obowiązany jest do nieodpłatnego odbioru zużytego sprzętu pochodzącego z gospodarstw domowych w miejscu dostawy tego sprzętu o ile zużyty sprzęt jest tego samego rodzaju i pełni tę samą funkcję co sprzęt dostarczony.
- ▶ Informujemy, że zakazane jest zbieranie niekompletnego sprzętu elektrycznego i elektronicznego oraz części pochodzących ze zużytego sprzętu.
- ▶ mamy prawo odmówić przyjęcia zużytego sprzętu, jeśli stwarza on ze względu na zanieczyszczenie zagrożenie dla zdrowia lub życia osób przyjmujących sprzęt.
- ▶ Informujemy, że obowiązuje zakaz umieszczania zużytego sprzętu elektrycznego i elektronicznego łącznie z innymi odpadami
- ▶ Użytkownik sprzętu przeznaczonego dla gospodarstw domowych może przekazać zużyty sprzęt:
  - zbierającemu odpady,
  - zakładowi przetwarzania,
  - odbierającemu odpady komunalne na terenie gminy.

Informacje są umieszczone na stronach BIP w urzędach marszałkowskich, w urzędach miasta i gminy.

**Heatpol Mników 322, 32-084 Morawica, Tel. +48 12 423 60 65, e-mail: sekretariat@heatpol.com.pl**

### BATERIE I AKUMULATORY

Konsument jest prawnie zobowiązany (odpowiednimi przepisami dotyczącymi baterii) do zwrotu wszystkich zużytych baterii i akumulatorów; utylizacja wraz z odpadami z gospodarstw domowych jest zabroniona! Baterie i akumulatory zawierające szkodliwe substancje, oznaczone są następującym symbolem, oznaczającym zakaz pozbywania się ich wraz z odpadami domowymi. Oznaczenia odpowiedzialnych metali ciężkich są następujące: Cd = kadm, Hg = rtęć, Pb = ołów (oznaczenia znajdują się na baterii/akumulatorze, np. pod symbolem kosza na śmieci, widniejącym po lewej stronie). Zużyte akumulatory, baterie oraz ogniwa guzikowe można bezpłatnie oddawać na lokalne wysypiska śmieci, do oddziałów firmy producenta lub wszędzie tam, gdzie sprzedawane są baterie/akumulatory/ogniwa guzikowe! Dzięki temu spełniamy Państwo wymogi prawne oraz przyczyniamy się do ochrony środowiska.

Zasilanie baterijne – napięcie 3V | Typ baterii - CR2032

**Wymiana baterii :** Aby wymienić baterię należy otworzyć obudowę. Używając cienkiego śrubokręta, należy podważyć pokrywę obudowy pilota (widoczne miejsce poniżej przycisku – minus). Wyjąć płytkę drukowaną i wysunąć zużytą baterię z jej gniazda. Wsunąć nową baterię i zamknąć obudowę , wciskając pokrywę (zamknięcie zatraskowe) ! Zachować właściwą polaryzację baterii !

Biegun dodatni baterii (znak + na jej obudowie) skierowany ku górze, biegun ujemny leży na płytce pilota. Należy wymieniać baterię tego samego typu, jak podany powyżej, lub równoważną. **UWAGA:** Niebezpieczeństwo eksplozji w przypadku zastąpienia baterii baterią niewłaściwego typu. Zużytych baterii pozbywać się zgodnie z przepisami dotyczącymi odpadów niebezpiecznych.



Mników 322, 32-084 Morawica, Polska  
Tel/fax: +48 12 656 44 91

www.heatpol.pl  
www.homeplus-system.com

MADE IN EU